

Гібридний сонячний інвертор

(SAS4224VMII)

4,2 кВт, 24 В

Інструкція з експлуатації



Зміст

ОГЛЯД ПРОДУКТУ	1
Вступ.....	1
Функціональні особливості.....	1
Схема системи.....	1
Розміри виробу.....	2
Опис інтерфейсу.....	3
ВСТАНОВЛЕННЯ	4
Монтаж пристрою.....	4
Підключення акумулятора.....	4
Підключення входу/виходу змінного струму	6
Підключення фотоелектричної системи	7
Експлуатація	10
Увімкнення/вимкнення живлення	10
Панель управління та дисплей.....	10
РК-дисплей.....	11
Налаштування РК-дисплея	13
Налаштування дисплея.....	19
Опис режимів роботи	23
Довідковий код несправності	25
Індикатор попередження.....	26
ВИРІВНЮВАННЯ АКУМУЛЯТОРІВ	27
НАЛАШТУВАННЯ ДЛЯ ЛІТІЄВОГО АКУМУЛЯТОРА	29
Підключення літійової батареї.....	29
Зв'язок та налаштування літійової батареї.....	29
ТЕХНІЧНІ ХАРАКТЕРИСТИКИ	34
Таблиця 1. Технічні характеристики лінійного режиму.....	34
Таблиця 2. Технічні характеристики режиму інвертора	35
Таблиця 3 Загальні технічні характеристики.....	35
Таблиця 4 Технічні характеристики режиму заряджання	36
УСУНЕННЯ НЕСПРАВНОСТЕЙ	37

ОГЛЯД ПРОДУКТУ

Вступ

Це багатофункціональний інвертор, що поєднує в собі функції інвертора, сонячного контролера MPPT та зарядного пристрою від мережі, щоб забезпечити стабільне електропостачання для енергоспоживаючого обладнання в районах, де немає електроенергії, її не вистачає або вона нестабільна. Продукт базується на повністю цифровій інтелектуальній конструкції з передовою технологією SPWM, що видає чисту синусоїду, перетворюючи постійний струм у змінний, підходить для змінних навантажень, таких як побутова техніка, електроінструменти, промислове обладнання, електронне відео та аудіо. Дисплей з РК-екраном, відображення даних про роботу системи та робочого стану в режимі реального часу. Комплексна функція електронного захисту забезпечує більшу безпеку та стабільність всієї системи.

Функціональні особливості

- Інвертори з чистою синусоїдою;
- Вбудований контролер MPPT;
- Налаштовуваний пріоритет мережі та фотоелектричного живлення;
- Широкий діапазон вхідної напруги від фотоелектричних модулів;
- Можливість вибору типу акумулятора, підтримка свинцево-кислотних та літєвих акумуляторів;
- Функції та параметри можна налаштувати через РК-дисплей;
- З функцією вирівнювання акумуляторів для оптимізації їх роботи та продовження терміну служби.

Схема системи

На наступному малюнку показано сценарій застосування системи цього продукту. Повна система включає такі частини:

1. Фотоелектричний модуль: перетворює світлову енергію в електричну енергію постійного струму, заряджає акумулятор через інвертор накопичення енергії або безпосередньо перетворює її в змінний струм для живлення навантаження.
2. Електромережа або генератор: підключається до входу змінного струму, може одночасно забезпечувати живлення навантаження та заряджати акумулятор. Якщо електромережа або генератор не підключені, система також може працювати в нормальному режимі, коли живлення навантаження забезпечується акумулятором та фотоелектричним модулем.
3. Акумулятор: Роль акумулятора полягає в забезпеченні нормального використання енергії для навантаження системи, коли сонячної енергії недостатньо і немає електромережі.
4. Побутове навантаження: Може жити різні побутові та офісні прилади, включаючи холодильники, лампи, телевізори, вентилятори, кондиціонери та інші навантаження змінного струму.
5. Інвертор для накопичення енергії: Пристрій перетворення енергії всієї системи.



Схема системи

Розмір виробу

(Одиниця виміру: мм)

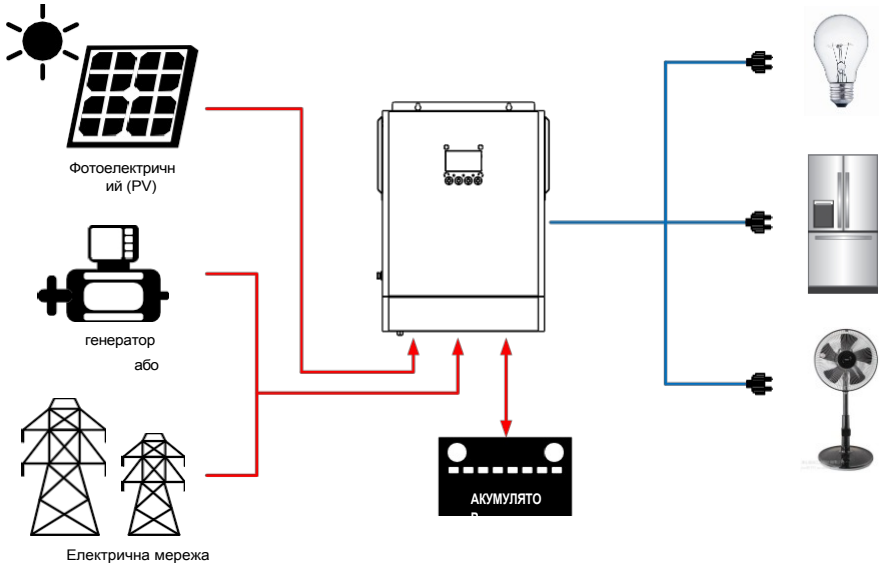
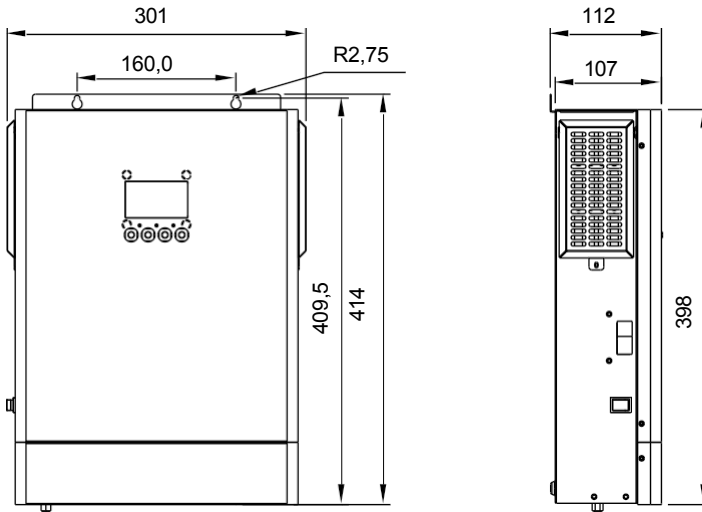

Опис інтерфейсу

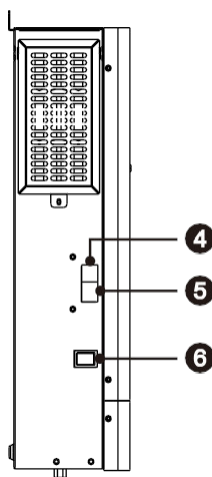
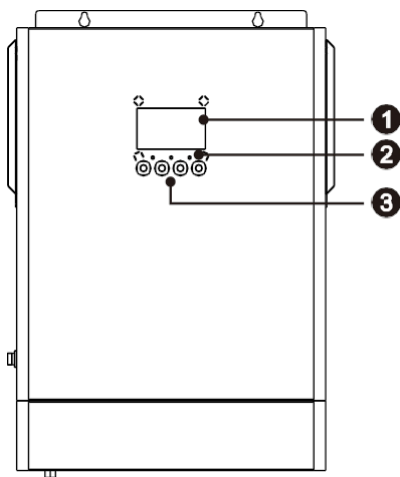
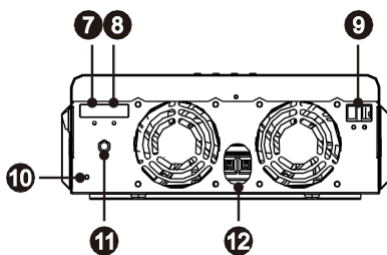

1. РК-дисплей

2. Індикатори

3. Функціональні клавіші

4. COM-порт

5. Порт BMS

6. Вимикач живлення

7. Інтерфейс введення даних

8. Інтерфейс виходу навантаження

9. Вхід фотоелектричного живлення

10. Заземлення

11. Автоматичний вимикач

12. Вхід акумулятора

ВСТАНОВЛЕННЯ

Монтаж пристрою

Перед вибором місця встановлення врахуйте наступні моменти:

1. Не встановлюйте інвертор на легкозаймистих будівельних матеріалах.
2. Встановіть на тверду поверхню
3. Встановіть цей інвертор на рівні очей, щоб завжди було видно РК-дисплей.
4. Для забезпечення оптимальної роботи температура навколишнього середовища повинна бути в межах від -10 °С до 50 °С.
5. Рекомендована позиція встановлення – вертикально на стіні.
6. Обов'язково дотримуйтесь відстаней до інших предметів та поверхонь, як показано на схемі праворуч, щоб забезпечити достатнє відведення тепла та мати достатньо місця для виведення проводів.

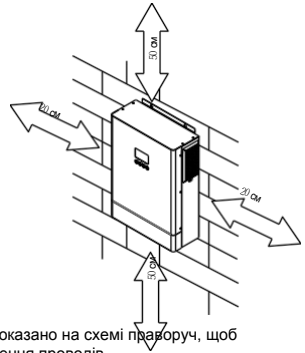

ПРИДАТНО ДЛЯ МОНТАЖУ ВИКЛЮЧНО НА БЕТОНІ АБО ІНШІЙ НЕГОРЮЧІЙ ПОВЕРХНІ.

Підключення акумулятора

УВАГА: Для безпечної експлуатації та дотримання нормативних вимог необхідно встановити окремий пристрій захисту від перевантаження по струму постійного струму або роз'єднувальний пристрій між акумулятором та інвертором. У деяких випадках роз'єднувальний пристрій може не знадобитися, проте все одно необхідно встановити захист від перевантаження по струму. Будь ласка, зверніться до типової сили струму в таблиці нижче, щоб визначити необхідний розмір запобіжника або вимикача.

ПОПЕРЕДЖЕННЯ! Усі електромонтажні роботи повинні виконуватися кваліфікованим персоналом.

Довжина зачищення:

ПОПЕРЕДЖЕННЯ! Для безпеки системи та ефективної роботи дуже важливо використовувати відповідний кабель для підключення акумулятора. Щоб зменшити ризик травмування, використовуйте рекомендований кабель, довжину зачищення (L2) та довжину лудіння (L1), як зазначено нижче.

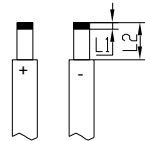

Рекомендована довжина кабелю акумулятора, довжина зачищення (L2) та довжина лудіння (L1):

Модель	Макс. Сила струму	Ємність акумулятора	Розмір дроту	Кабель, мм ²	L1 (мм)	L2 (мм)	Значення крутного моменту
4,2 кВт 24 В	137 А	100 А-год	2 AWG	38	3	18	2–3 Нм

Для підключення акумулятора виконайте наступні кроки:

1. Зніміть ізоляційну оболонку довжиною 18 мм з плюсового та мінусового кабелів відповідно до рекомендованої довжини зачищення.
2. Підключіть всі акумуляторні батареї відповідно до вимог обладнання. Рекомендується використовувати акумулятори рекомендованої ємності.
3. Вставте кабель акумулятора рівно в роз'єм інвертора та переконайтеся, що болти затягнуті з моментом 2–3 Нм. Переконайтеся, що полярність як на акумуляторі, так і на інверторі/зарядному пристрої підключена правильно, а кабелі акумулятора щільно прикручені до роз'єму.

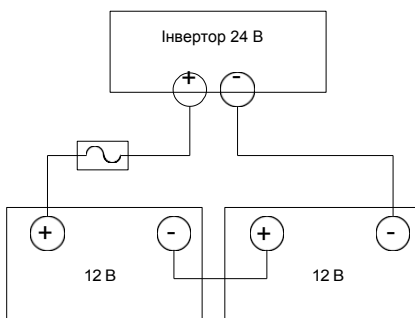
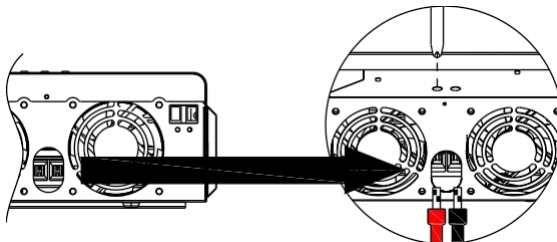

ПОПЕРЕДЖЕННЯ: Небезпека ураження електричним струмом

Встановлення слід виконувати з обережністю через високу напругу акумуляторів, з'єднаних послідовно.



УВАГА!! Не кладіть нічого між плоскою частиною клеми інвертора, інакше може статися перегрів.

УВАГА!! Не наносьте антиокислювальні речовини на клеми до того, як вони будуть щільно з'єднані.

УВАГА!! Перед остаточним підключенням постійного струму або замиканням вимикача / роз'єднувача постійного струму переконайтеся, що плюс (+) підключено до плюса (+), а мінус (-) — до мінуса (-).

Підключення входу/виходу змінного струму

УВАГА! Перед підключенням до джерела вхідної напруги змінного струму встановіть окремий вимикач змінного струму між інвертором та джерелом вхідної напруги змінного струму. Це забезпечить можливість безпечного відключення інвертора під час технічного обслуговування та повний захист від перевантаження вхідного струму змінного струму. Рекомендовані технічні характеристики вимикача змінного струму — 50 А.

УВАГА! Є два клемні блоки з позначками «IN» та «OUT». Будь ласка, НЕ підключайте вхідні та вихідні роз'єми неправильно.

ПОПЕРЕДЖЕННЯ! Усі електромонтажні роботи повинні виконуватися кваліфікованим персоналом.

ПОПЕРЕДЖЕННЯ! Для безпеки системи та її ефективної роботи дуже важливо використовувати відповідний кабель для підключення до мережі змінного струму. Щоб зменшити ризик травмування, використовуйте кабель рекомендованого розміру, як зазначено нижче.

Рекомендовані вимоги до кабелю для проводів змінного струму

Модель	Переріз	Значення крутного моменту
4,2 кВт 24 В	10 AWG	1,4–1,6 Нм

Для підключення входу/виходу змінного струму виконайте такі кроки:

1. Перед підключенням входу/виходу змінного струму обов'язково спочатку відкрийте захисний вимикач постійного струму або роз'єднувач.
2. Зніміть ізоляційну втулку на 10 мм з провідників.
3. Вставте вхідні дроти змінного струму відповідно до полярності, вказаної на клемній колодці, та затягніть гвинти клем. Переконайтеся

, чи заземлений корпус ().



→ Заземлення (жовто-зелений)

L → Лінія (коричнева або чорна)

N → Нейтральний (синій)

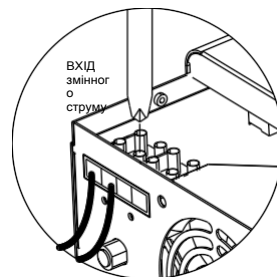

ПОПЕРЕДЖЕННЯ:

Переконайтеся, що джерело змінного струму відключено, перш ніж підключати його до пристрою.

4. Потім підключіть вихідні дроти змінного струму відповідно до полярності, вказаної на клемній колодці, та затягніть гвинти клем.

L → LINE (коричневий або чорний)
N → Нейтральний (синій)

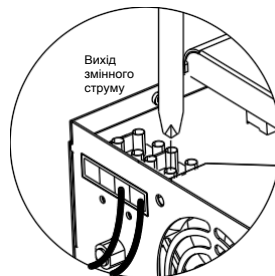

5. Переконайтеся, що дроти надійно підключені.

УВАГА: Важливо

Обов'язково підключіть дроти змінного струму з правильною полярністю. Якщо дроти L і N підключені навпаки, це може спричинити коротке замикання в мережі, коли ці інвертори працюють у паралельному режимі.

УВАГА: Такі прилади, як кондиціонер, потребують щонайменше 2–3 хвилини для перезавантаження, оскільки потрібен достатній час для вирівнювання холодоагенту всередині контурів. Якщо відбудеться перебої з електропостачанням, які швидко усунуться, це може призвести до пошкодження підключених приладів. Щоб запобігти таким пошкодженням, перед установкою перевірте у виробника кондиціонера, чи він оснащений функцією затримки. В іншому випадку цей інвертор/зарядний пристрій спрацює через перевантаження та відключить вихід для захисту вашого приладу, але іноді це все одно може спричинити внутрішнє пошкодження кондиціонера.

Підключення до фотоелектричної системи

УВАГА: Перед підключенням до фотоелектричних модулів, будь ласка, окремо встановіть вимикач постійного струму між інвертором та фотоелектричними модулями.

ПОПЕРЕДЖЕННЯ! Усі електромонтажні роботи повинні виконуватися кваліфікованим персоналом.

ПОПЕРЕДЖЕННЯ! Для безпеки системи та її ефективної роботи дуже важливо використовувати відповідний кабель для підключення фотоелектричних модулів. Щоб зменшити ризик травмування, використовуйте кабель рекомендованого розміру, як зазначено нижче.

Модель	Типова сила струму	Розмір кабелю	Крутний момент
4,2 кВт 24 В	15 А	8 AWG	1,4–1,6 Нм

Вибір фотоелектричних модулів:

При виборі відповідних фотоелектричних модулів обов'язково врахуйте такі параметри:

1. Напруга холостого ходу (Voc) фотоелектричних модулів не повинна перевищувати максимальну напругу холостого ходу фотоелектричної батареї інвертора.
2. Напруга холостого ходу (Voc) фотоелектричних модулів повинна бути вищою за мінімальну напругу акумулятора.

Розглянемо як приклад фотоелектричні модулі потужністю 450 Втп та 550 Втп. З урахуванням двох вищезазначених параметрів рекомендовані конфігурації модулів наведено в таблиці нижче.

	СОЛЯРНИЙ ВХІД	Кількість панелей	Загальна вхідна потужність
Характеристики сонячних панелей (довідкові) - 450 Вт - Vmp: 34,67 В постійного струму - Imp: 13,82 А - Voc: 41,25 В постійного струму - Isc: 12,98 А	3 шт. у послідовному з'єднанні	3 шт.	1 350 Вт
	4 шт. послідовно	4 шт.	1 800 Вт
	5 шт. у послідовному з'єднанні	5 шт.	2 250 Вт
	6 шт. у послідовному з'єднанні	6 шт.	2 700 Вт
	7 шт. у послідовному з'єднанні	7 шт.	3 150 Вт
	8 шт. у послідовному з'єднанні	8 шт.	3 600 Вт
	9 шт. у послідовному з'єднанні	9 шт.	4 050 Вт

	СОЛЯРНИЙ ВХІД	Кількість панелей	Загальна вхідна потужність
Характеристики сонячної панелі (довідкові) - 550 Вт - Vmp: 42,48 В постійного струму - Imp: 12,95 А - Voc: 50,32 В постійного струму - Isc: 13,70 А	3 шт. у послідовному з'єднанні	3 шт.	1 650 Вт
	4 шт. послідовно	4 шт.	2 200 Вт
	5 шт. у послідовному з'єднанні	5 шт.	2 750 Вт
	6 шт. у послідовному з'єднанні	6 шт.	3 300 Вт
	7 шт. у послідовному підключенні	7 шт.	3 850 Вт

Підключення дротів фотоелектричного модуля:

Для підключення фотоелектричного модуля виконайте наступні кроки:

1. Зніміть ізоляційну муфту на 10 мм для позитивного та негативного провідників
2. Перевірте правильність полярності з'єднувального кабелю від фотоелектричних модулів та вхідних роз'ємів фотоелектричної системи. Потім під'єднайте позитивний полюс (+) з'єднувального кабелю до позитивного полюса (+) вхідного роз'єму фотоелектричної системи. Під'єднайте негативний полюс (-) з'єднувального кабелю до негативного полюса (-) вхідного роз'єму фотоелектричної системи.

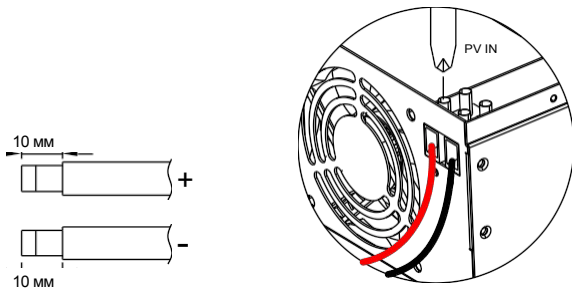

3. Переконайтеся, що дроти надійно підключені.

Експлуатація

Увімкнення/вимкнення

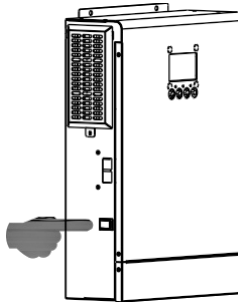

Після того як пристрій було правильно встановлено та батареї надійно підключено, просто натисніть вимикач (розташований на нижній частині корпусу), щоб увімкнути пристрій.

Панель управління та дисплей

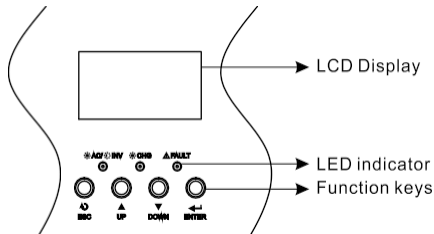

Панель управління та дисплей, показані на малюнку нижче, знаходяться на передній панелі інвертора. Вона включає три індикатори, чотири функціональні клавіші та РК-дисплей, що відображає стан роботи та інформацію про вхідну/вихідну потужність.

Світлодіодний індикатор

Світлодіодний індикатор			
	Зелений	Світиться постійно	
		Мигає	Вихід живиться від акумулятора або фотоелектричної системи в режимі роботи від акумулятора.
	Зелений	Світиться постійно	
		Миготить	
	Червоний	Постійне світіння	У інверторі сталася несправність.
		Мигає	У інверторі виникла ситуація, що вимагає уваги.







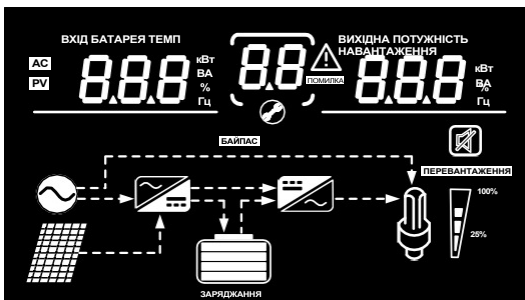







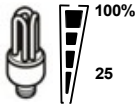

Функціональні клавіші

Функціональна клавіша	Опис
ESC	Для виходу з режиму налаштування
ВГОРУ	Перехід до попереднього вибору
ВНИЗ	Перехід до наступного пункту меню
ENTER	Для підтвердження вибору в режимі налаштування або для входу в режим налаштування

РК-дисплей













Піктограма	Опис функції
Вхідні дані	
AC	Вхід змінного струму
PV	Вхід PV
INPUTWATT 88.8 кВт ВА % Гц	Відображає вхідну напругу/вхідну частоту/напругу фотоелектричної системи/напругу акумулятора/струм заряджання/коефіцієнт корисного використання заряджання
Параметри конфігурації та інформація про несправності	
88	Параметр
88 ПОМИЛКА 88 ПОМИЛКА	код попередження або несправності Попередження: 88 ПОМИЛКА Відобразити код попередження під час мигання Помилка: 88 ПОМИЛКА Код несправності відображається, коли світиться індикатор
Інформація про вихід	
ВИХІД БАТАРЕЯ НАВАНТАЖЕННЯ 88.8 кВт ВА % Гц	показує вихідну напругу, вихідну частоту, відсоток навантаження, потужність навантаження та струм розряду

Піктограма	Опис функції			
Інформація про акумулятор				
	Показує залишок заряду акумулятора 0–24 %, 25–49 %, 50–74 %, 75–100 %			
	0–24 %	25–49%	50–74%	75–100%
				
Завантажити інформацію				
	Показує перевантаження			
	діапазон навантаження: 0–24 %, 25–49 %, 50–74 %, 75–100 %			
	0~24%	25–49%	50–74%	75–100%
				
Інформація про режим роботи				
	Вказує, що пристрій підключено до мережі			
	Показує, що пристрій підключено до сонячної панелі			
	Вказане навантаження живиться від мережі			
	Показує, що ланцюг зарядного пристрою навантаження працює			
	Показує, що ланцюг інвертора постійного/змінного струму працює			
Режим вимкнення звуку				
	Вказує на те, що сигнал тривоги пристрою недоступний			



Налаштування РК-дисплея

Після натискання та утримання кнопки ENTER протягом 3 секунд пристрій перейде в режим налаштування. Натисніть кнопку «UP» або «DOWN», щоб вибрати програми налаштування. Потім натисніть кнопку «ENTER», щоб підтвердити вибір, або кнопку ESC, щоб вийти.

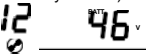

Програми налаштування:

Програма	Опис	Доступні опції	
01	Джерело виходу : Для налаштування джерела живлення на	Спочатку мережа (за   <u>01 UFI</u>)	Електромережа буде забезпечувати живлення навантажень у першу чергу. енергія від акумулятора забезпечуватимуть живлення навантажень лише тоді, коли енергія від мережі недоступна.
		Спочатку сонячна   <u>01 SOL</u>	Сонячна енергія забезпечує живлення споживачам у першу чергу. Якщо сонячної не вистачає для живлення всіх підключених споживачів, енергія забезпечуватиме живлення споживачів одночасно. Електромережа забезпечує живлення навантажень лише за умови виконання будь-якої з наступних умов: - Сонячна енергія недоступна - Напруга акумулятора падає до рівня попередження про низький заряд або до значення, заданого в програмі 12.
		SBU   <u>01 SBU</u>	Сонячна енергія забезпечує живлення навантаженням як першочерговий не вистачає для живлення всіх підключених навантажень, енергія акумулятора одночасно забезпечуватиме живлення цих навантажень. Електромережа забезпечує живлення навантажень лише тоді, коли напруга акумулятора падає рівень попереджувального напруги або заданого значення в програмі 12.
		Пріоритет SUB   <u>01 SUB</u>	Спочатку заряджається сонячна енергія, а потім подається живлення на якщо енергії недостатньо для живлення всіх підключених споживачів, енергія від мережі одночасно забезпечить живлення цих споживачів. Примітка: пріоритет SUB призначений лише моделі PVmax.=500 В постійного струму.
02	Максимальний струм заряджання: для налаштування загального струму заряджання для сонячних зарядних пристроїв та зарядних пристроїв від електромережі. (Макс. струм заряджання = струм заряджання від мережі + струм заряджання від	50 A (за замовчуванням)   <u>02 50</u>	Якщо вибрано, допустимий діапазон струму заряджання буде від Макс. струму заряджання від мережі до Макс. струму заряджання за специфікацією, але він не повинен бути меншим за струм заряджання від мережі (програма 11)

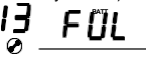
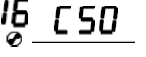
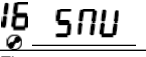
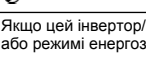
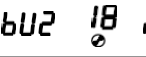
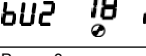
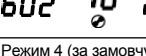
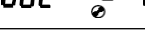
Програма	Опис	Опція, що вибирається	
03	Діапазон вхідної напруги змінного струму	Побутова техніка (за замовчуванням) 03 <u>APL</u>	Якщо вибрано, допустимий діапазон вхідної напруги змінного струму становитиме 110–280 В змінного струму.
		ДБЖ 03 <u>UPS</u>	Якщо вибрано, допустимий діапазон вхідної напруги змінного струму становитиме 170–280 В змінного струму.
		Генератор 03 <u>GNL</u>	Якщо вибрано, допустимий діапазон вхідної напруги змінного струму становитиме 170–280 В змінного струму та буде сумісний із генераторами. Примітка: Оскільки генератори нестабільні, вихідна потужність інвертора також може бути нестабільною.
05	Тип акумулятора	AGM (за замовчуванням) 05 <u>AGn</u>	Залита 05 <u>FLd</u>
		Визначений користувачем 05 <u>USE</u>	Якщо вибрано «Визначений користувачем», напругу заряджання акумулятора та напругу відключення при низькому рівні постійного струму можна налаштувати в програмах 26, 27 та 29.
		05 <u>L12</u>	Підтримка протоколу PYLON US2000 Версія 3.5
		05 <u>L14</u>	Стандартний протокол зв'язку від постачальника інвертора
06	Автоматичний перезапущ при перевантаженні	Вимкнення перезапущу (за замовчуванням) 06 <u>L1d</u>	Увімкнення перезапущу (за замовчуванням) 06 <u>L1E</u>
07	Автоматичний перезапущ при перевищенні температури	Вимкнуті перезапущ 07 <u>L1d</u>	Увімкнуті перезапущ (за замовчуванням) 07 <u>L1E</u>
08	Вихідна напруга	220 В 08 <u>220</u>	230 В (за замовчуванням) 08 <u>230</u>
		240 В 08 <u>240</u>	
09	Частота на виході	50 Гц (за замовчуванням) 09 <u>50</u> Hz	60 Гц 09 <u>60</u> Hz
10	Автоматичний обхід При виборі «авто», якщо напруга в мережі нормальна, автоматично відбудеться перемикач на обхід, навіть якщо перемикач вимкнено.	ручний (за замовчуванням) 10 <u>nPL</u>	авто 10 <u>AE0</u>
11	Максимальний струм заряджання від мережі	30 А (за замовчуванням) 11 <u>30A</u> Якщо вибрано, допустимий діапазон струму заряджання буде в межах від 2 А до максимального струму заряджання змінного струму.	

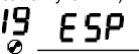
Програма	Опис	Опція, що вибирається	
12	Повернення точки напруги до мережі електропостачання при виборі «Пріоритет SBU» або «Сонячна енергія перша» у програмі 01.	Моделі 48 В: 46 В (за замовчуванням) 	Діапазон налаштування становить від 44,0 В до 57,2 В для моделі 48 В, але максимальне значення налаштування має бути меншим за значення програми 13.
		Моделі 24 В: 23 В (за замовчуванням) 	Діапазон налаштування становить від 22,0 В до 28,6 В для моделі на 24 В, але максимальне значення налаштування має бути меншим за значення програми 13.
13	Налаштування точки повернення в режим роботи від акумулятора при виборі «Пріоритет SBU» або «Спочатку сонячна енергія» у програмі 01.	Акумулятор повністю заряджений (за замовчуванням) 	Моделі 48 В: Діапазон налаштування — від 48 В до повного заряду (значення програми 26-0,4 В), але максимальне значення налаштування має бути більшим за значення програми 12. Моделі 24 В: Діапазон налаштування становить від 24 В до повного заряду (значення програми 26-0,4 В), але максимальне значення налаштування має бути більшим значення програми 12.
16	Пріоритет джерела зарядного пристрою: Для налаштування пріоритету джерела зарядного пристрою	Якщо цей інвертор/зарядний пристрій працює в режимі мережі, режимі очікування або режимі несправності, джерело зарядного пристрою можна налаштувати, як зазначено нижче:	
		Спочатку сонячна енергія 	Сонячна енергія заряджатиме акумулятор у першу чергу. Мережа заряджатиме акумулятор лише тоді, коли сонячна енергія недоступна.
		Сонячна енергія та мережа (за замовчуванням) 	Сонячна енергія та електромережа заряджатимуть акумулятор одночасно.
		Тільки сонячна 	Сонячна енергія буде єдиним джерелом зарядки незалежно від того, чи доступна мережа.
		Якщо цей інвертор/зарядний пристрій працює в режимі акумулятора або режимі енергозбереження, акумулятор може заряджатися лише за допомогою сонячної енергії. Сонячна енергія заряджатиме акумулятор, якщо вона доступна та її достатньо.	
18	Режим звукового сигналу	Режим 1 	Вимкнення звукового сигналу
		Режим 2 	Звуковий сигнал лунає, коли змінюється джерело вхідного сигналу або виникає певне попередження чи несправність
		Режим 3 	Звуковий сигнал лунає, коли з'являється певне попередження або відбувається несправність
		Режим 4 (за замовчуванням) 	Звуковий сигнал лунає при виникненні несправності

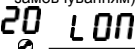
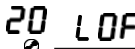
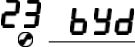
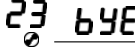
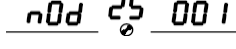
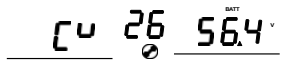
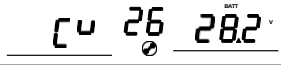
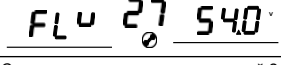
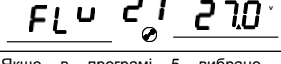
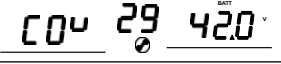
19	Автоматичний повернення до екрану за замовчуванням	Повернення до екрану за замовчуванням (за замовчуванням) 	Якщо вибрано, незалежно від того, як користувач перемикає екран, він автоматично повернеться до екрану за замовчуванням (вхідна напруга / вихідна напруга), якщо протягом 1 хвилини не натискати жодної кнопки.
----	--	---	---

Опис	Опис	Доступні опції	
		Залишитися на останньому екрані 	Якщо вибрано, екран дисплея залишиться на останньому екрані, на який користувач перейшов.
20	Управління підсвічуванням	Підсвічування увімкнено (за замовчуванням) 	Підсвічування вимкнено 
23	Обхід перевантаження: якщо ця функція увімкнена, пристрій перейде в режим мережі, якщо в режимі роботи від акумулятора відбудеться перевантаження.	Вимкнути обхід 	Увімкнути обхід (за замовчуванням) 
25	Налаштування ідентифікатора Modbus	Діапазон налаштування Modbus ID: 001 (за замовчуванням) – 247 	
26	Напруга заряджання великим струмом (напруга постійного струму)	Моделі 48 В, налаштування за замовчуванням: 56,4 В 	
		Стандартне значення для моделей 24 В: 28,2 В 	
		Якщо в програмі 5 вибрано «Самостійне визначення», можна налаштувати цю програму. Діапазон налаштування становить від 24,0 В до 30,0 В для моделі 24 В та від 48,0 В до 62,0 В для моделі 48 В. Однак значення налаштування має бути не меншим за значення програми 27. Крок налаштування становить 0,1 В.	
27	Напруга плаваючого заряду	Стандартне налаштування для моделей 48 В: 54,0 В 	
		Стандартне значення для моделей 24 В: 27,0 В 	
		Якщо в програмі 5 вибрано «Самостійне визначення», можна налаштувати цю програму. Діапазон налаштування становить від 24,0 В до значення програми 26 для моделі 24 В та від 48,0 В до значення програми 26 для моделі 48 В. Крок налаштування становить 0,1 В.	
29	Низька напруга відключення	Моделі 48 В, налаштування за замовчуванням: 42,0 В 	
		Стандартне значення для моделей 24 В: 21,0 В 	

постійного струму

Якщо в програмі 5 вибрано «Самостійне визначення», можна налаштувати цю програму. Діапазон налаштування становить від 20,0 В до 27,0 В для моделі 24 В та від 40,0 В до 54,0 В для моделі 48 В. Значення налаштування має бути меншим за значення програми 12. Крок налаштування становить 0,1 В. Низька напруга відключення постійного струму буде фіксованою на заданому значенні незалежно від відсотка підключеного навантаження.

Програма	Опис	Доступні опції	
32	Час основного заряджання (етап постійної напруги)	Автоматично (за замовчуванням): 	Якщо вибрано, інвертор автоматично визначить цей час заряджання.
		5 хв 	Діапазон налаштування становить від 5 хв до 900 хв. Крок налаштування становить 5 хв.
		900 хв 	
		Якщо в програмі 05 вибрано «USE», цю програму можна налаштувати.	
33	Вирівнювання акумулятора	Вирівнювання акумулятора 	Вимкнення вирівнювання акумулятора (за замовчуванням)
		Якщо в програмі 05 вибрано «Flooded» або «User-Defined», можна налаштувати цю програму.	
34	Напруга вирівнювання акумулятора	За замовчуванням для моделей 48 В встановлено 58,4 В. Діапазон налаштування становить від 48 В до 64 В. Крок налаштування становить 0,1 В. 	
		Для моделей 24 В стандартне значення становить 29,2 В. Діапазон налаштування: від 24 В до 30 В. Крок налаштування становить 0,1 В. 	
35	Час вирівнювання акумулятора	60 хв (за замовчуванням) 	Діапазон налаштування — від 0 хв до 900 хв. Крок налаштування становить 5 хв.
36	Час очікування вирівнювання акумулятора	120 хв (за замовчуванням) 	Діапазон налаштування становить від 0 хв до 900 хв. Крок налаштування становить 5 хв.
37	Інтервал вирівнювання	30 днів (за замовчуванням) 	Діапазон налаштування становить від 1 до 90 днів. Крок налаштування становить 1 день
39	Вирівнювання активується негайно	Увімкнути 	Вимкнути (за замовчуванням)
		Якщо функція вирівнювання увімкнена в програмі 33, можна налаштувати цю програму. Якщо в цій програмі вибрано «Увімкнути», це означає негайне активування вирівнювання акумулятора, і на головній сторінці РК-дисплея буде відображатися . Якщо вибрано «Вимкнути», це скасує функцію вирівнювання до наступного часу активації вирівнювання на основі налаштувань програми 37. У цей час на головній сторінці РК-дисплея не відобразиться .	



Програма	Опис	Доступні опції	
41	Автоматичне ввімкнення для літєвої батареї		Вимкнути автоматичну активацію
			Якщо в програмі 05 вибрано «LiX» як літєвий акумулятор і акумулятор не виявлено, пристрій автоматично активує літєвий акумулятор. Якщо ви хочете автоматично активувати літєвий акумулятор, необхідно перезапустити пристрій.
42	Ручна активація літєвої батареї		За замовчуванням: активація вимкнена
			Якщо у програмі 05 вибрано «LiX» як літєвий акумулятор, але акумулятор не виявлено, ви можете вибрати цей параметр, щоб одночасно активувати літєвий акумулятор.
43	Повернення точки SOC до джерела електроенергії при виборі «SBU priority» або «Solar first» у програмі 01		За замовчуванням 50%, можна налаштувати в діапазоні 20%–50%
44	Повернення точки SOC до режиму акумулятора при виборі «Пріоритет SBU» або «Сонячна енергія перша» у програмі 01		За замовчуванням 95%, 60%~100% Налаштовується
45	Низький рівень SOC для відключення постійного струму		За замовчуванням 20%, 3%~30% Налаштовується
46	Захист від максимального струму розряду		За замовчуванням ВИМКНЕНО Вимкнути функцію захисту від струму розряду
			Якщо є мережа, батарея припиняє розряджатися, коли струм розряду досягає заданого значення, і мережа забезпечує живлення навантаження. Якщо живлення від мережі відсутнє, спрацьовує сигнал тривоги, але акумулятор продовжує розряджатися. Діапазон налаштування становить від 50 А до 500 А.

Налаштування дисплея

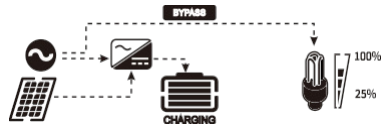
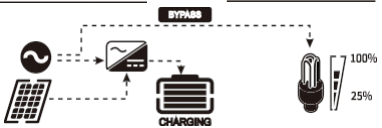
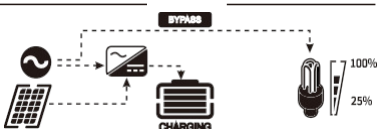
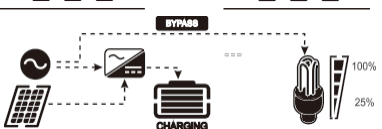
Інформація на РК-дисплеї перемикається по черзі натисканням клавіш «UP» або «DOWN». Інформація, яку можна вибрати, перемикається в такому порядку: вхідна напруга, вхідна частота, напруга фотоелектричної системи, струм MPPT, потужність MPPT, струм заряджання, потужність заряджання, напруга акумулятора, вихідна напруга, вихідна частота, відсоток навантаження, навантаження у ВА, навантаження у Вт, струм розряджання постійного струму, версія основного процесора та версія другого процесора.

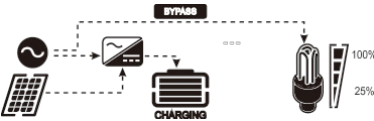
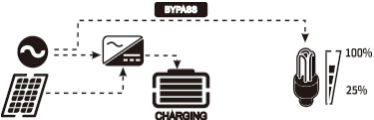
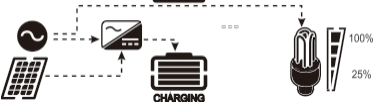
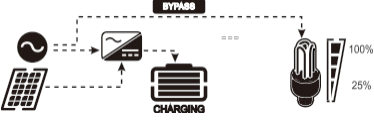
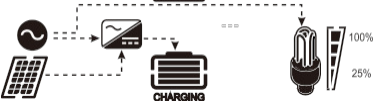
Інформація, яку можна вибрати	РК-дисплей
Вхідна напруга/Вихідна напруга (екран за замовчуванням)	<p>Вхідна напруга = 230 В, вихідна напруга = 230 В</p> <p>INPUT OUTPUT</p> <p>AC 230 V 230 V</p> 
Вхідна частота	<p>Частота на вході = 50 Гц</p> <p>INPUT OUTPUT</p> <p>AC 500 Hz 230 V</p> 
Напруга фотоелектричної системи	<p>Напруга фотоелектричної системи = 200 В</p> <p>INPUT OUTPUT</p> <p>PV 200 V 230 V</p> 
Струм MPPT	<p>Струм ≥ 10 А</p> <p>INPUT OUTPUT</p> <p>PV 025 A 230 V</p> 

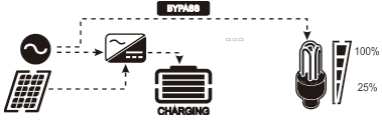
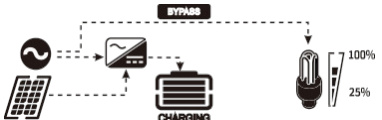

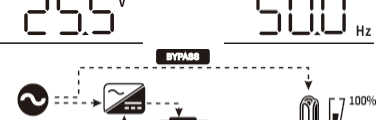

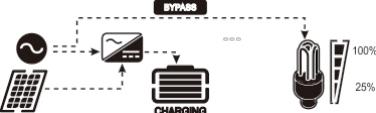
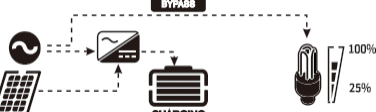
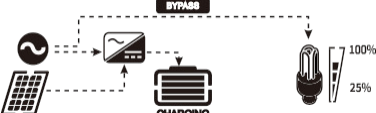
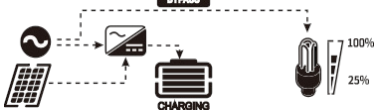
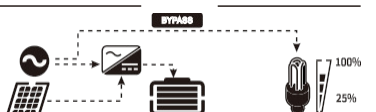
Інформація, що відображається	ПК-дисплей
	<p>струм < 10 A</p> <p>INPUT</p> <p>PV 005 A</p> <p>OUTPUT 230 V</p> 
Потужність MPPT	<p>Потужність MPPT = 500 Вт</p> <p>INPUT</p> <p>PV 500 W</p> <p>OUTPUT 230 V</p>  <p>Потужність MPPT = 2,51 кВт</p> <p>INPUT</p> <p>PV 251 kW</p> <p>OUTPUT 230 V</p> 
Струм зарядки	<p>Струм зарядки від фотоелектричної системи = 50 A</p> <p>INPUTBATT</p> <p>PV 050 A</p> <p>OUTPUT 230 V</p>  <p>Струм зарядки змінного струму = 50 A</p> <p>INPUTBATT</p> <p>AC 050 A</p> <p>OUTPUT 230 V</p> 

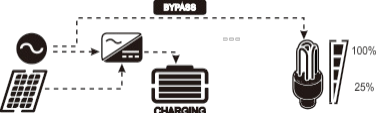

Інформація, що відображається	ПК-дисплей
	<p>Струм зарядки від мережі змінного струму та фотоелектричної системи = 50 A</p> <p>INPUT BATT OUTPUT</p> <p>AC PV 050 A 230 V</p> 
Потужність зарядки	<p>Потужність зарядання від фотоелектричних модулів = 500 Вт</p> <p>INPUT PV OUTPUT</p> <p>500 W 230 V</p>  <p>Потужність зарядання від мережі змінного струму = 500 Вт; Потужність зарядання від мережі змінного струму та від сонячних батарей = 500 Вт</p> <p>AC PV 500 W 230 V</p> 
Напруга акумулятора	<p>Напруга акумулятора = 25,5 В</p> <p>BATT OUTPUT</p> <p>25.5 V 230 V</p> 
Вихідна частота	<p>Вихідна частота = 50 Гц</p> <p>BATT OUTPUT</p> <p>25.5 V 50.0 Hz</p> 

Інформація, що відображається	ПК-дисплей
Відсоток навантаження	<p>Відсоток навантаження = 70%</p> <p>BATT 25.5 V LOAD 070 %</p> 
Навантаження у ВА	<p>Коли підключене навантаження менше 1 кВА, відображається навантаження у ВА</p> <p>***ВА, як показано на діаграмі нижче.</p> <p>BATT 25.5 V LOAD 350 VA</p>  <p>Коли навантаження перевищує 1 кВА (≥ 1 кВА), навантаження у ВА буде **.* кВА, як показано на діаграмі нижче.</p> <p>BATT 25.5 V LOAD 150 kVA</p> 
Навантаження у ватах	<p>Якщо навантаження менше 1 кВт, навантаження у Вт буде відображатися як ***Вт, як показано на діаграмі нижче.</p> <p>INPUT AC 230 V LOAD 270 W</p>  <p>Якщо навантаження перевищує 1 кВт (≥ 1 кВт), навантаження у Вт буде відображатися як **.* кВт, як показано на діаграмі нижче.</p> <p>INPUT AC 230 V LOAD 120 kW</p> 

Інформація, яку можна вибрати	ПК-дисплей
Розрядний струм	<p>Напруга акумулятора = 25,5 В, струм розряду = 1 А</p> <p style="text-align: center;"> BATT BATT 25.5 V 00 A A </p> 

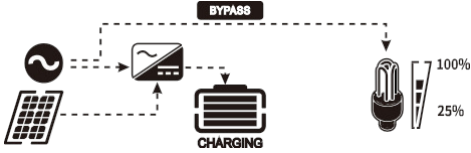
Опис режиму роботи

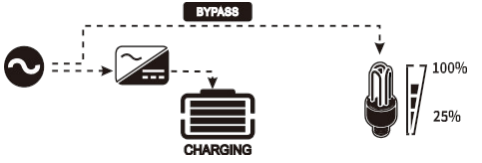
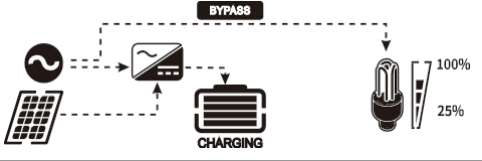
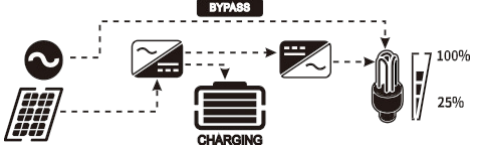
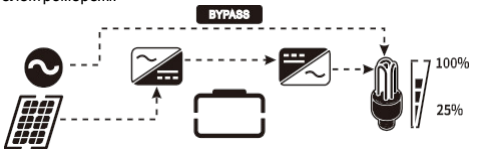

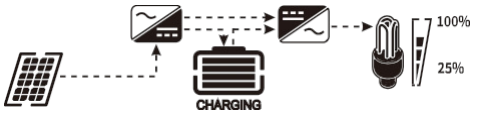







Режим роботи	Опис	ПК-дисплей
<p>Режим очікування/Режим енергозбереження</p> <p>Примітка: *Режим очікування: Інвертор ще не увімкнено, але в цей час він може заряджати акумулятор без виходу змінного струму. *Режим енергозбереження: якщо він увімкнений, вихід інвертора буде вимкнений, коли підключене навантаження є досить низьким або не виявлено.</p>	<p>Пристрій не подає вихідну потужність, але все ще може заряджати акумулятори.</p>	<p>Заряджання від мережі та сонячної енергії.</p>  <p>Заряджання від електромережі.</p>  <p>Заряджання за допомогою енергії фотоелектричних панелей.</p>  <p>Заряджання відсутнє.</p> 
<p>Режим несправності</p> <p>Примітка: *Режим несправності: Помилки спричинені внутрішніми несправностями схеми або зовнішніми причинами, такими як перегрів, коротке замикання на виході тощо.</p>	<p>Відсутність вихідного сигналу, відсутність заряджання.</p>	<p>Заряджання відсутнє.</p> 
<p>Режим мережі</p>	<p>Пристрій забезпечуватиме вихідну потужність від мережі. У лінійному режимі він також заряджатиме акумулятор.</p>	<p>Заряджання від мережі та сонячної енергії.</p>  <p>Заряджання від мережі.</p>

Режим роботи	Опис	ПК-дисплей
		 <p>Якщо в якості пріоритетного джерела виходу обрано «solar first» (сонячна енергія першою), а сонячної енергії недостатньо для забезпечення навантаження, сонячна енергія та мережа одночасно забезпечуватимуть навантаження та заряджатимуть акумулятор.</p>  <p>Якщо в якості пріоритету джерела виходу обрано «SUB» і акумулятор підключено, сонячна енергія заряджатиме акумулятор у першу чергу.</p> <p>Якщо сонячної енергії достатньо для заряджання, навантаження забезпечуватимуться за рахунок сонячної енергії та електромережі.</p> 
	<p>Пристрій забезпечуватиме вихідну потужність від мережі.</p>	 <p>Якщо в якості пріоритету джерела виходу обрано «solar first» (сонячна енергія першою), а акумулятор не підключено, навантаження забезпечуватимуться за рахунок сонячної енергії та електромережі.</p> <p>Живлення від мережі</p> 
<p>Режим акумулятора</p>	<p>Пристрій забезпечуватиме вихідну потужність від акумулятора та фотоелектричної енергії.</p>	<p>Живлення від акумулятора та фотоелектричної енергії.</p>  <p>Фотоелектрична енергія одночасно живитиме навантаження та заряджатиме акумулятор.</p>









Режим роботи	Опис	РК-дисплей
	Живлення тільки від акумулятора.	
	Живлення виключно від енергії фотоелектричних панелей.	

Код помилки

Код несправності	Подія несправності	Піктограма
01	Перегрів модуля інвертора	
02	Перегрів модуля DCDC	
03	Напруга акумулятора занадто висока	
04	Перегрів фотоелектричного модуля	
05	Коротке замикання на виході.	
06	Напруга на виході занадто висока.	
07	Тайм-аут перевантаження	
08	Напруга на шині занадто висока	
09	Помилка плавного запуску шини	
10	Перевантаження по струму фотоелектричної системи	
11	Перенапруга фотоелектричної системи	
12	Перевантаження по струму DCDC	

Код помилки	Подія несправності	Іконка увімкнена
13	Перевантаження по струму або стрибок напруги	
14	Напруга на шині занадто низька	
15	Збій інвертора (самодіагностика)	
16	Перенапруга на виході змінного струму	
17	Зарезервовано	
18	Зсув робочого струму занадто великий	
19	Зсув струму інвертора занадто великий	
20	Зсув струму DC/DC занадто великий	
21	Зсув струму PV занадто великий	
22	Вихідна напруга занадто низька	
23	Негативна потужність інвертора	

Індикатор попередження

Код попередження	Подія попередження	Звукова сигналізація	Миготіння піктограми
02	Температура занадто висока	Три сигнали на секунду	
04	Низький заряд батареї	Один звуковий сигнал кожную секунду	
07	Перевантаження	Один звуковий сигнал кожні 0,5 секунди	
10	Зниження вихідної потужності	Двічі пищить кожні 3 секунди	
14	Заблокований вентилятор	Немає	
15	Низький рівень енергії PV	Два сигнали кожні 3 секунди	
19	Збій зв'язку з літєвою батареєю	Один звуковий сигнал кожні 0,5 секунди	
E9	Вирівнювання батареї	Немає	

ВИРІВНЮВАННЯ АКУМУЛЯТОРА

Функція вирівнювання додана до контролера заряду. Вона усуває негативні хімічні ефекти, такі як стратифікація — стан, при якому концентрація кислоти в нижній частині акумулятора вища, ніж у верхній. Вирівнювання також допомагає видалити кристали сульфату, що могли накопичитися на пластинах. Якщо не вжити заходів, цей стан, який називається сульфатацією, призведе до зниження загальної ємності акумулятора. Тому рекомендується періодично вирівнювати акумулятор.

● Як застосувати функцію вирівнювання

Спочатку необхідно увімкнути функцію вирівнювання акумулятора в програмі налаштування моніторингу РК-дисплея 33. Потім цю функцію можна застосувати в пристрої одним із таких способів:

1. Налаштування інтервалу вирівнювання в програмі 37.
2. Негайне ввімкнення вирівнювання в програмі 39.

● Коли проводити вирівнювання

На стадії підзарядки, коли настає встановлений інтервал вирівнювання (цикл вирівнювання акумулятора) або вирівнювання активується негайно, контролер переходить у стадію вирівнювання.

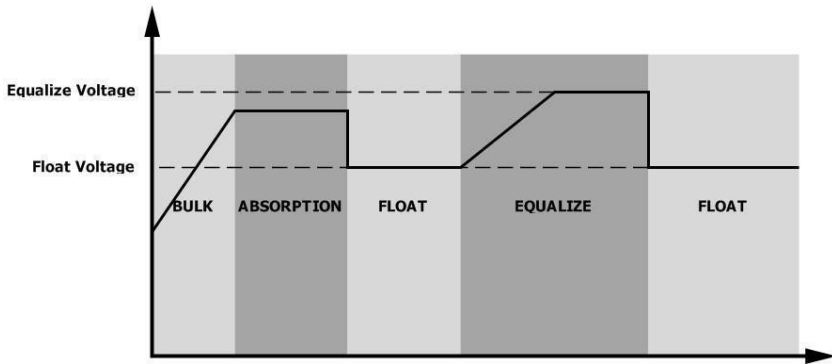

● Час зарядження та час очікування під час вирівнювання

На стадії вирівнювання контролер подаватиме живлення для зарядження акумулятора настільки, наскільки це можливо, доки напруга акумулятора не підніметься до напруги вирівнювання акумулятора. Потім застосовується регулювання постійної напруги для підтримки напруги акумулятора на рівні напруги вирівнювання акумулятора. Акумулятор залишатиметься на стадії вирівнювання, доки не настане встановлений час вирівнювання акумулятора.

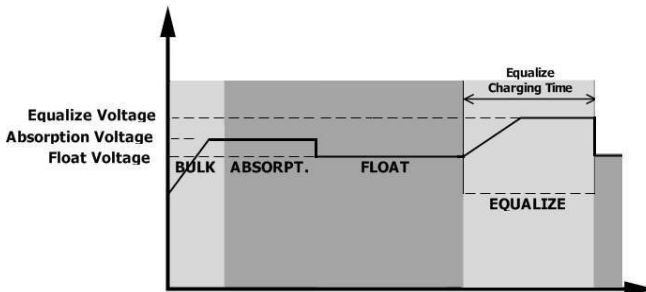

Однак на етапі вирівнювання, коли час вирівнювання акумулятора закінчився, а напруга акумулятора не піднялася до точки напруги вирівнювання, контролер зарядки продовжить час вирівнювання, поки напруга акумулятора не досягне напруги вирівнювання. Якщо напруга акумулятора все ще нижча за напругу вирівнювання після закінчення встановленого часу вирівнювання, контролер зарядки зупинить вирівнювання та повернеться до етапу підтримання.

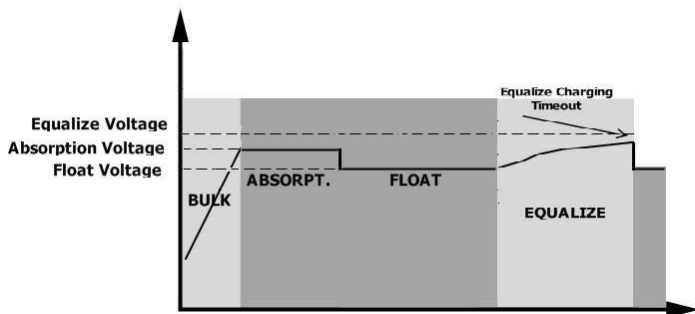

НАЛАШТУВАННЯ ДЛЯ ЛІТІЄВИХ АКУМУЛЯТОРІВ

Підключення літійової батареї

Якщо для інвертора вибрано літійовий акумулятор, можна використовувати лише той літійовий акумулятор, який ми налаштували. На літійовому акумуляторі є два роз'єми: порт RS485 системи управління батареєю (BMS) та кабель живлення.

Будь ласка, дотримуйтесь наведених нижче кроків для підключення літійової батареї:

1. Зберіть клемну колодку акумулятора відповідно до рекомендованого кабелю та розміру клем (так само, як для свинцево-кислотних акумуляторів; детальніше див. розділ «Підключення свинцево-кислотних акумуляторів»).
2. Підключіть кінець порту RS485 акумулятора до комунікаційного порту BMS (RS485) інвертора.



Рис. 1

Зв'язок та налаштування літійової батареї

Якщо вибрано літійову батарею, обов'язково під'єднайте кабель зв'язку BMS між батареєю та інвертором. Цей кабель зв'язку передає інформацію та сигнал між літійовою батареєю та інвертором. Ця інформація наведена нижче:

- Переналаштуйте напругу заряджання, струм заряджання та напругу відключення розряджання акумулятора відповідно до параметрів літійового акумулятора.

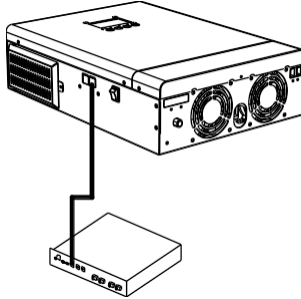
● Налаштуйте інвертор на запуск або зупинку заряджання відповідно до стану літійової батареї. **Підключіть кінець RS485 батареї до комунікаційного порту RS485 інвертора**

Переконайтеся, що порт RS485 літійової батареї підключений до інвертора за принципом «контакт до контакту», що кабель зв'язку знаходиться всередині корпусу, а розклад контактів порту RS485 інвертора відповідає наведеному нижче:

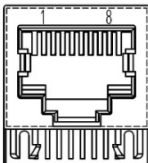

Номер контакту	Порт RS485
PIN1	RS485-B
PIN2	RS485-A
PIN7	RS485-A
PIN8	RS485-B

Інтерфейс зв'язку з головним комп'ютером/модулем моніторингу

За допомогою комунікаційного порту RS485 та додаткового ПК/додатку, розробленого нашою компанією, ми можемо контролювати стан роботи автономного інвертора для накопичення енергії та налаштувати відповідні параметри на комп'ютері/в додатку.

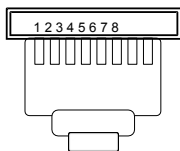

Номер контакту	Порт RS485
1	RS485-A
2	RS485-B
4	VCC (12 В)
8	Gnd

Налаштування РК-дисплея



Після підключення необхідно виконати та підтвердити наступні налаштування:

Програма	Опис	Доступні опції	
05	Тип акумулятора		AGM (за замовчуванням)
			3 рідким електролітом
			Визначено користувачем
			Підтримка протоколу PYLON US2000 версії 3.5
			Стандартний протокол зв'язку від постачальника інвертора
43	Повернення точки SOC до мережі при виборі «Пріоритет SBU» або «Сонячна енергія перша» у програмі 01		За замовчуванням 50%, можна налаштувати в діапазоні 5%–50%
44	Повернення точки SOC до режиму акумулятора при виборі «Пріоритет SBU» або «Сонячна енергія перша» у програмі 01		За замовчуванням 95%, можна налаштувати в діапазоні 60% ~ 100%
45	Низький рівень SOC для відключення постійного струму		За замовчуванням 20%, можна налаштувати в діапазоні 3% ~ 30%

Примітка: Програми 43/44/45 доступні лише за умови успішного зв'язку; вони замінять функції програм 12/13/29, при цьому програми 12/13/29 стануть недоступними.

РК-дисплей

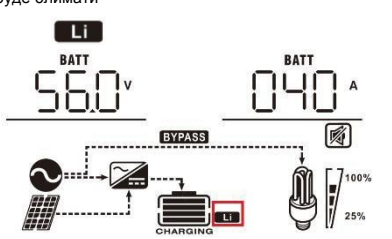
Якщо зв'язок між інвертором та акумулятором встановлено успішно, на РК-дисплеї відображається така інформація:

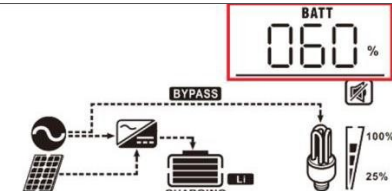
Пункт	Опис	РК-дисплей
1	Піктограма успішного зв'язку	<p>буде блимати</p> 
2	Максимальна напруга заряджання літієвої батареї	 <p>Максимальна напруга заряджання літієвої батареї становить 56,0 В.</p>
3	Максимальний струм заряджання літієвої батареї	 <p>Максимальний струм заряджання літієвої батареї становить 40 А.</p>
4	Літієва акумулятор розряджати заборонено	Li буде блимати раз на 1 секунду
5	Заборонено заряджати літієвий акумулятор	Li буде блимати раз на 2 секунди
6	Заряд літієвої батареї (А-год)	 <p>Заряд літієвої батареї становить 63 А-год і 60 %</p>
7	Заряд літієвої батареї (%)	

Налаштування для літєвої батареї без зв'язку

Ця рекомендація стосується використання літєвих акумуляторів та дозволяє уникнути спрацювання системи захисту BMS літєвого акумулятора без зв'язку. Будь ласка, виконайте налаштування наступним чином:

- Перед початком налаштування необхідно ознайомитися з технічними характеристиками системи управління батареєю (BMS):
 - Максимальна напруга заряджання
 - Максимальний струм заряджання
 - Напруга захисту від розрядження
- Встановіть тип акумулятора як «USE» (визначений користувачем)

05	Тип акумулятора	AGM (за замовчуванням)	3 жидким електролітом
		Визначений користувачем	Якщо вибрано «Визначений користувачем», напругу заряджання акумулятора та напругу відключення при низькому рівні постійного струму можна налаштувати в програмах 26, 27 та 29.

- Встановіть напругу постійного струму як максимальну напругу заряджання BMS-0,5 В.

26	Напруга основного заряду (напруга постійного струму)	Налаштування за замовчуванням: 56,4 В
		Якщо в програмі 5 вибрано «Самостійне визначення», можна налаштувати цю програму. Діапазон налаштування становить від 24,0 В до 30,0 В для 24-вольтової моделі та від 48,0 В до 62,0 В для 48-вольтової моделі. Однак значення налаштування має бути не меншим за значення програми 27. Крок налаштування становить 0,1 В.

- Встановіть напругу плаваючого заряду як напругу постійного струму (C.V).

27	Напруга плаваючого заряду	Налаштування за замовчуванням: 54,0 В
		Якщо в програмі 5 вибрано «Самостійне визначення», можна налаштувати цю програму. Діапазон налаштування становить від 24,0 В до значення програми 26 для 24-вольтової моделі та від 48,0 В до значення програми 26 для 48-вольтової моделі. Крок налаштування становить 0,1 В.

- Встановіть низьку напругу відключення постійного струму \geq напруга захисту від розрядження BMS + 2 В.

29	Низька напруга відключення постійного струму	за замовчуванням: 42,0 В
		Якщо в програмі 5 вибрано «Самостійне визначення», можна налаштувати цю програму. Діапазон налаштування становить від 20,0 В до 27,0 В для моделі 24 В та від 40,0 В до 54,0 В для моделі 48 В. Значення налаштування має бути меншим за значення програми 12. Крок налаштування становить 0,1 В. Низька напруга відключення постійного струму буде зафіксована на заданому значенні незалежно від відсотка підключеного навантаження.

6. Встановіть максимальний струм зарядки, який повинен бути меншим за максимальний струм зарядки BMS.

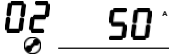
02	<p>Максимальний струм заряджання: для налаштування загального струму заряджання для сонячних зарядних пристроїв та зарядних пристроїв від електромережі. (Макс. струм заряджання = струм заряджання від мережі + струм заряджання від сонячної енергії)</p>	<p>50 A (за замовчуванням)</p> 	<p>Якщо вибрано, допустимий діапазон струму заряджання буде від Макс. струму заряджання від мережі до Макс. струму заряджання за специфікацією, але він не повинен бути меншим за струм заряджання від мережі (програма 11)</p>
----	---	--	---

7. Повернення точки напруги до мережі при виборі «Пріоритет SBU» або «Спочатку сонячна енергія» у програмі 01. Значення налаштування має бути \geq Низька напруга відключення постійного струму +1 В, інакше інвертор видасть попередження про низьку напругу акумулятора.

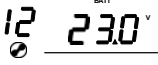
12	<p>Налаштування точки напруги для повернення до мережі при виборі «Пріоритет SBU» або «Сонячна енергія перша» у програмі 01.</p>	<p>Доступні опції в моделях 48 В: 46 В (за замовчуванням)</p>  <p>Доступні варіанти в моделях 24 В: 23 В (за замовчуванням)</p> 
----	--	--

Примітка:

1. Рекомендується завершити налаштування, не вмикаючи інвертор (лише на екрані РК-дисплея має відобразитися інформація, без виходу);
2. Після завершення налаштування перезапустіть інвертор.

ТЕХНІЧНІ ХАРАКТЕРИСТИКИ

Таблиця 1 Технічні характеристики лінійного режиму

МОДЕЛЬ ІНВЕРТОРА	4,2 кВт 24 В												
Форма вхідної напруги	Синусоїдальна (мережа або генератор)												
Номінальна вхідна напруга	230 В змінного струму												
Напруга з низькими втратами	170 В змінного струму ± 3 В (ДБЖ) 110 В змінного струму ± 3 В (побутова техніка)												
Напруга зворотного струму з низькими втратами	180 В змінного струму ± 3 В (ДБЖ); 120 В змінного струму ± 3 В (побутова техніка)												
Напруга з високими втратами	280 В змінного струму ± 3 В												
Напруга зворотного струму з високими втратами	270 В змінного струму ± 3 В												
Макс. вхідна напруга змінного струму	280 В змінного струму												
Номінальна вхідна частота	50 Гц / 60 Гц (адаптивна)												
Частота з низькими втратами	40 \pm 1 Гц												
Частота зворотного зв'язку з низькими втратами	42 \pm 1 Гц												
Частота з високими втратами	65 \pm 1 Гц												
Частота повернення з високими втратами	63 \pm 1 Гц												
Захист від короткого замикання на виході	Режим роботи від акумулятора: Електронні схеми												
ККД (режим мережі)	>95% (номінальне навантаження R, повністю заряджений акумулятор)												
Час перемикання	Зазвичай 10 мс (ДБЖ); зазвичай 20 мс (побутова техніка)												
<p>Зниження вихідної потужності: Коли вхідна напруга змінного струму падає до 110 В або 170 В залежно від моделі, вихідна потужність знижується.</p>	<p>Графік залежності вихідної потужності (Output Power) від вхідної напруги (Input Voltage). Показує зниження потужності при падінні напруги до 110В та 170В.</p> <table border="1"> <caption>Дані з графіка</caption> <thead> <tr> <th>Input Voltage (V)</th> <th>Output Power Level</th> </tr> </thead> <tbody> <tr> <td>0 - 110</td> <td>0 (включено)</td> </tr> <tr> <td>110</td> <td>50% Power</td> </tr> <tr> <td>170</td> <td>Rated Power</td> </tr> <tr> <td>170 - 280</td> <td>Rated Power</td> </tr> <tr> <td>280</td> <td>0 (вимкнено)</td> </tr> </tbody> </table>	Input Voltage (V)	Output Power Level	0 - 110	0 (включено)	110	50% Power	170	Rated Power	170 - 280	Rated Power	280	0 (вимкнено)
Input Voltage (V)	Output Power Level												
0 - 110	0 (включено)												
110	50% Power												
170	Rated Power												
170 - 280	Rated Power												
280	0 (вимкнено)												

Таблиця 2 Технічні характеристики режиму інвертора

МОДЕЛЬ ІНВЕРТОРА	4,2 кВт 24 В
Номінальна вихідна потужність	4200 ВА/4200 Вт
Форма вихідної напруги	Чиста синусоїда
Регулювання вихідної напруги	230 В змінного струму $\pm 5\%$
Вихідна частота	50 Гц / 60 Гц (адаптивна)
Макс. ККД перетворення	93%
Стійкість до перенапруги	2* номінальна потужність
Номінальна вхідна напруга постійного струму	24 В постійного струму
Напруга холодного пуску	23,0 В постійного струму
Попереджувальна напруга низького рівня постійного струму при навантаженні < 20% при 20% \leq навантаження < 50% при навантаженні \geq 50%	22,0 В постійного струму 21,4 В постійного струму 20,2 В постійного струму
Попередження про низьку напругу постійного струму Напруга зворотного струму при навантаженні < 20% при 20% \leq навантаження < 50% при навантаженні \geq 50%	23,0 В постійного струму 22,4 В постійного струму 21,2 В постійного струму
Низька напруга відключення постійного струму при навантаженні < 20% при 20% \leq навантаження < 50% при навантаженні \geq 50%	21,0 В постійного струму 20,4 В постійного струму 19,2 В постійного струму

Таблиця 3 Загальні технічні характеристики

МОДЕЛЬ ІНВЕРТОРА	4,2 кВт 24 В
Сертифікація безпеки	CE
Діапазон робочих температур	-10 °C – 50 °C
Температура зберігання	-15 °C ~ 50 °C
Вологість	5% ~ 95% відносної вологості (без конденсації)

Таблиця 4 Технічні характеристики режиму заряджання

Режим заряджання від мережі	
МОДЕЛЬ ІНВЕРТОРА	4,2 кВт 24 В
Макс. струм заряджання (PV+AC) (@)	100 А
Макс. струм зарядки (AC) (при V/P=230 В змінного струму)	80 А
Напруга швидкого заряджання	Літієва 28,4 В постійного струму (8 ланцюгів)
	Акумулятор з 29,2 В постійного струму
	AGM / Гелевий 28,2 В постійного струму
Напруга плаваючого заряджання	27,4 В постійного струму
Захист від перезарядження	33 В постійного струму
Алгоритм заряджання	3-ступеневий
Крива заряджання	<p>The graph illustrates the charging process for a battery cell. The left y-axis represents Battery Voltage, per cell, with values 2.43Vdc (2.35Vdc) and 2.25Vdc. The right y-axis represents Charging Current, % with markers at 50% and 100%. The x-axis represents Time, divided into three stages: T0 (constant current), T1 (constant voltage), and Maintenance (Floating). The total time is given as $T1 = 10 \cdot T0$, with a minimum of 10 minutes and a maximum of 8 hours for the T1 stage.</p>
Сонячний вхід	
МОДЕЛЬ ІНВЕРТОРА	4,2 кВт 24 В
Номінальна потужність	4000 Вт
Макс. напруга розімкненого ланцюга	500 В постійного струму
Діапазон напруги МРРТ	60 В постійного струму ~ 450 В постійного струму
Макс. вхідний струм	15 А
Макс. струм зарядного пристрою	100 А

УСУНЕННЯ НЕСПРАВНОСТЕЙ

Проблема	РК-дисплей/Світлодіод/Звуковий сигнал	Пояснення / Можлива причина	Що робити
Пристрій автоматично вимикається під час запуску.	РК-дисплей, світлодіоди та звуковий сигнал будуть активними протягом 3 секунд, а потім повністю вимкнуться.	Напруга акумулятора занадто низька	<ul style="list-style-type: none"> ● Зарядіть акумулятор. ● Замініть акумулятор.
Немає реакції після увімкнення.	Немає індикації.	<ul style="list-style-type: none"> ● Напруга акумулятора занадто низька. ● Полярність акумулятора підключена неправильно. 	<ul style="list-style-type: none"> ● Перевірте, чи батареї та кабелі підключені належним чином. ● Зарядіть акумулятор. ● Замініть акумулятор.
Живлення від мережі є, але пристрій працює в режимі від акумулятора.	На РК-дисплеї напруга на вході відображається як 0, а зелений світлодіод блимає.	Спрацював захист входу	Перевірте, чи не спрацював автоматичний вимикач змінного струму та чи правильно підключено кабелі змінного струму.
	Зелений світлодіод блимає.	Недостатня якість живлення змінного струму. (Берегова мережа або генератор)	<ul style="list-style-type: none"> ● Перевірте, чи не занадто тонкі та/або занадто довгі кабелі змінного струму. ● Перевірте, чи генератор (якщо використовується) працює належним чином або чи правильно налаштований діапазон входної напруги. (ДБЖ → Прилад)
	Зелений світлодіод блимає.	Встановіть «Solar First» як пріоритет джерела виходу.	Змініть пріоритет джерела живлення на «Мережа» (Utility first).
Коли пристрій увімкнено, внутрішнє реле повторно вмикається та вимикається.	РК-дисплей та світлодіоди блимають	Акумулятор від'єднано.	Перевірте, чи добре підключені дроти акумулятора.
Звуковий сигнал звучить безперервно, а червоний світлодіод світиться.	Код помилки 07	Помилка перевантаження. Перевантаження інвертора становить 110%, час очікування закінчився.	Зменшіть підключене навантаження, вимкнувши частину обладнання.
	Код помилки 05	Коротке замикання на виході.	Перевірте, чи правильно підключено дроти, та усуньте ненормальне навантаження.
	Код помилки 02	Внутрішня температура компонента інвертора перевищує 100 °C.	Перевірте, чи не перекритий потік повітря в пристрої або чи не занадто висока температура навколишнього середовища температура навколишнього середовища занадто висока.
	Код помилки 03	Акумулятор перезаряджений.	Зверніться до сервісного центру.
		Напруга акумулятора занадто висока.	Перевірте, чи відповідають технічні характеристики та кількість акумуляторів вимогам.
	Код несправності 06/22	Аномальний вихід (напруга інвертора нижче 190 В змінного струму або вище 260 В змінного струму)	<ul style="list-style-type: none"> ● Зменште підключене навантаження. ● Зверніться до сервісного центру
	Код помилки 08/09/15	Вихід з ладу внутрішніх компонентів.	Зверніться до сервісного центру.
	Код помилки 13	Перевантаження або стрибок напруги.	Перезапустіть пристрій; якщо помилка повториться, зверніться до сервісного
Код помилки 14	Напруга на шині занадто низька.		

Код помилки 16	Вихідна напруга незбалансоване.	центру.
Інший код помилки	-	Якщо дроти підключені правильно, зверніться до сервісного центру.